

шурупы **j30**, снаружи совместить отверстия ручек **c158** с резьбой шурупов и завернуть шурупы **j30** пользуясь крестообразной отверткой удерживая ручки.

5.23 Вставить ящики выдвижные на направляющие **w45** в корпус тумбы между стенками средними **3** и **4** в соответствии с **рисунком 3**.

5.24 Положить двери **6** и **18** фасадной поверхностью вниз на ровную поверхность. Закрепить на дверях петли шарнирные **a2**, пользуясь крестообразной отверткой (**см.рис.3**).

5.25 Навесить двери на корпус тумбы, совместив петли шарнирные **a2** с направляющими петель **b1** (**см.рис.3**). При необходимости отрегулировать положение дверей вращая регулировочные винты, как показано на **рисунке 3**.

5.26 К боковой левой кромке на двери **6** у верхнего и нижнего углов шурупами **p83** закрепить накладки декоративные **l28⁺** и **l28⁻**, пользуясь плоской отверткой, как показано на **рисунке 3**.

5.27 К боковой правой кромке на двери **18** у верхнего и нижнего углов шурупами **p83** закрепить накладки декоративные **l28⁺** и **l28⁻**, пользуясь плоской отверткой, как показано на **рисунке 3**.

5.28 В отверстия диаметром **5 мм** на внутренних поверхностях дверей **6** и **18** вставить шурупы **j30**, снаружи совместить отверстия ручек **c158** с резьбой шурупов и завернуть шурупы **j30** пользуясь крестообразной отверткой удерживая ручки.

5.29 Установить полки вкладные **12** на полкодержатели **d1**.

Рекомендации по эксплуатации и обслуживанию

Качество и комплектность изделия рекомендуется проверять в магазине при покупке в распакованном виде. Сборка изделия должна производиться в порядке, изложенном в настоящей инструкции. В процессе эксплуатации изделий необходимо периодически затягивать ослабленные винтовые соединения, а также эксцентриковые стяжки.

В случае установки изделий мебели в непосредственной близости от нагревательных и отопительных приборов их поверхности во время эксплуатации должны быть защищены от нагрева. Температура нагрева элементов мебели не должна превышать +40 °С.

Изделие предназначено для оборудования интерьера жилых комнат в помещениях с относительной влажностью воздуха от 45 до 70%.

Во избежание коробления деталей и изменения цвета изделия следует избегать установки мебели на прямых солнечных лучах. В случае установки изделия мебели в непосредственной близости от нагревательных и отопительных приборов ее поверхности во время эксплуатации должны быть защищены от нагрева. Температура нагрева элементов мебели не должна превышать +40 °С.

При эксплуатации мебельной продукции необходимо исключить попадание воды и иных жидкостей на элементы изделий мебели. При монтаже моек, раковин в изделиях мебели для кухонь должна быть предусмотрена их гидроизоляция в местах контакта с поверхностью корпуса изделия мебели.

В случае необходимости перемещения изделия по квартире перед его перестановкой, необходимо полностью освободить его от груза. Во избежании поломки имеющихся опор передвигание производить приподнимая изделие над уровнем пола. Рекомендуется перед перестановкой вынуть выдвижные ящики.

Удаление пыли с изделий следует производить слегка влажной мягкой салфеткой. Во избежание коробления деталей и изменения цвета изделия следует избегать установки мебели на прямых солнечных лучах.

При эксплуатации мебельной продукции необходимо исключить попадание воды и иных жидкостей на элементы изделий мебели.

Гарантии изготовителя

1.Гарантийный срок эксплуатации изделия - 24 месяца со дня продажи магазином. В период гарантийного срока изготовитель гарантирует ремонт изделий или их замену, если потребителем не нарушены правила эксплуатации.

2.Претензии предъявляются потребителем непосредственно в торгующую организацию, в которой была приобретена мебель, предъявив настоящую "Инструкцию по сборке" и копию товарного чека.

3.Изделие соответствует требованиям ТР ТС 025/2012. Необходимый уровень электробезопасности и изоляционной защиты комплектующих соответствует требованиям ТР ТС 004/2011. Электромагнитная совместимость комплектующих соответствует требованиям ТР ТС 020/2011.

4.Срок службы мебели - 5 лет.

5.Предприятие-изготовитель оставляет за собой право вносить изменения в конструкцию изделия, не ухудшая его конструктивные и эксплуатационные характеристики.

6.Декларация о соответствии: ЕАЭС № ВУ/112 11.01. ТР025 018.01 01345, от 25.10.2022 г., действительна до 24.10.2027 г. включительно.

Инструкция по сборке

Набор мебели "ИНДИАНА"

Тумба ЖКОМ 2d4s

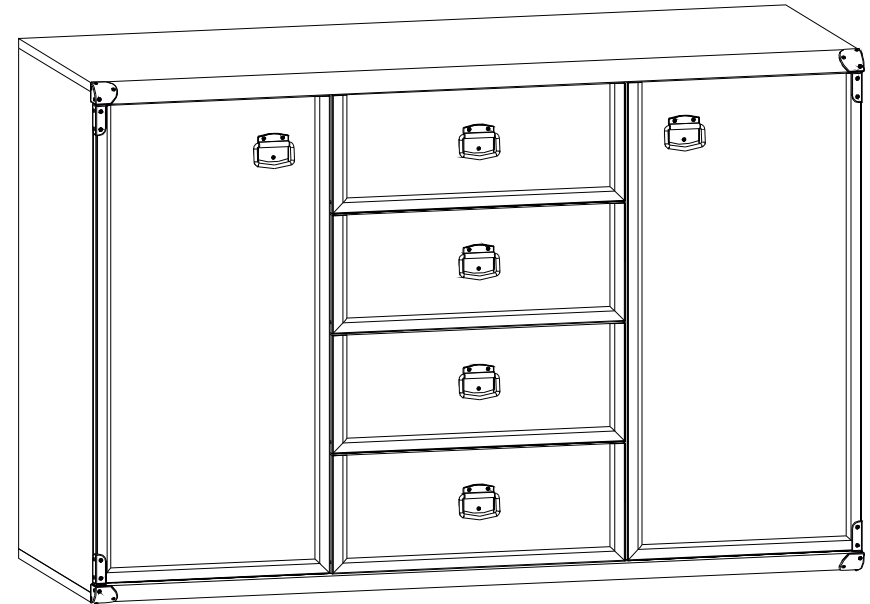

Дата изготовления

Штамп ОТК

Дата продажи

Штамп магазина

ИООО "БРВ-Брест"

Республика Беларусь, г. Брест, ул. Янки Купалы, 1В-1, каб. 216
тел/факс (+375162) 27-89-04



Настоящая "Инструкция по сборке" распространяется на изделие **Тумба ЖКОМ 2d4s**, входящее в состав набора мебели «ИНДИАНА» и содержит указания, необходимые для **правильной и безопасной** сборки и эксплуатации изделия.

1 Назначение изделия

1.1 Изделия, входящие в состав набора мебели «ИНДИАНА» предназначены для оборудования интерьера жилых комнат в помещениях с относительной влажностью воздуха от 45 до 70%.

1.2 Изделия набора гармонично вписываются в интерьер помещения и создают ощущение уюта и комфорта.

2 Общий вид и габаритные размеры изделия

Тумба ЖКОМ 2d4s



Рис. 1



Рис. 3

стенок средних **3** и **4** вбить деревянные шканты **f1** (см.рис. 2).

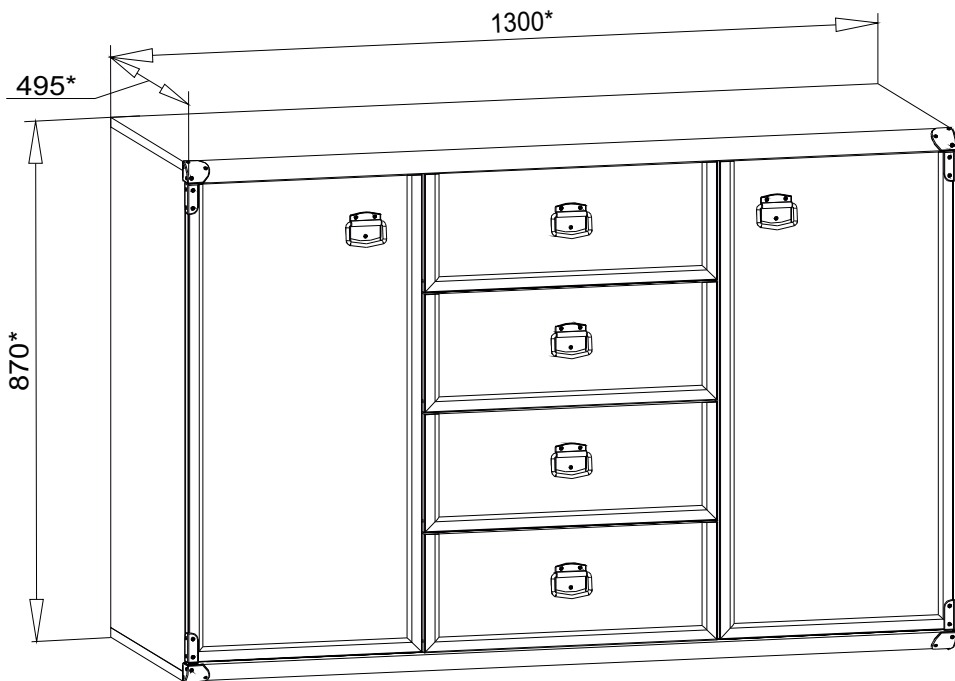
ВНИМАНИЕ! В случае, если шкант выступает из отверстия более, чем на **10 мм**, его необходимо укоротить, т.к. возможно повреждение деталей.

5.3 В отверстия диаметром **5 мм** на правой поверхности стенки средней **3** и на левой поверхности стенки средней **4** еврошурупами **e3** закрепить направляющие роликовые **w45^{CL}** и **w45^{CR}**, пользуясь крестообразной отверткой, как показано на **рисунке 2**.

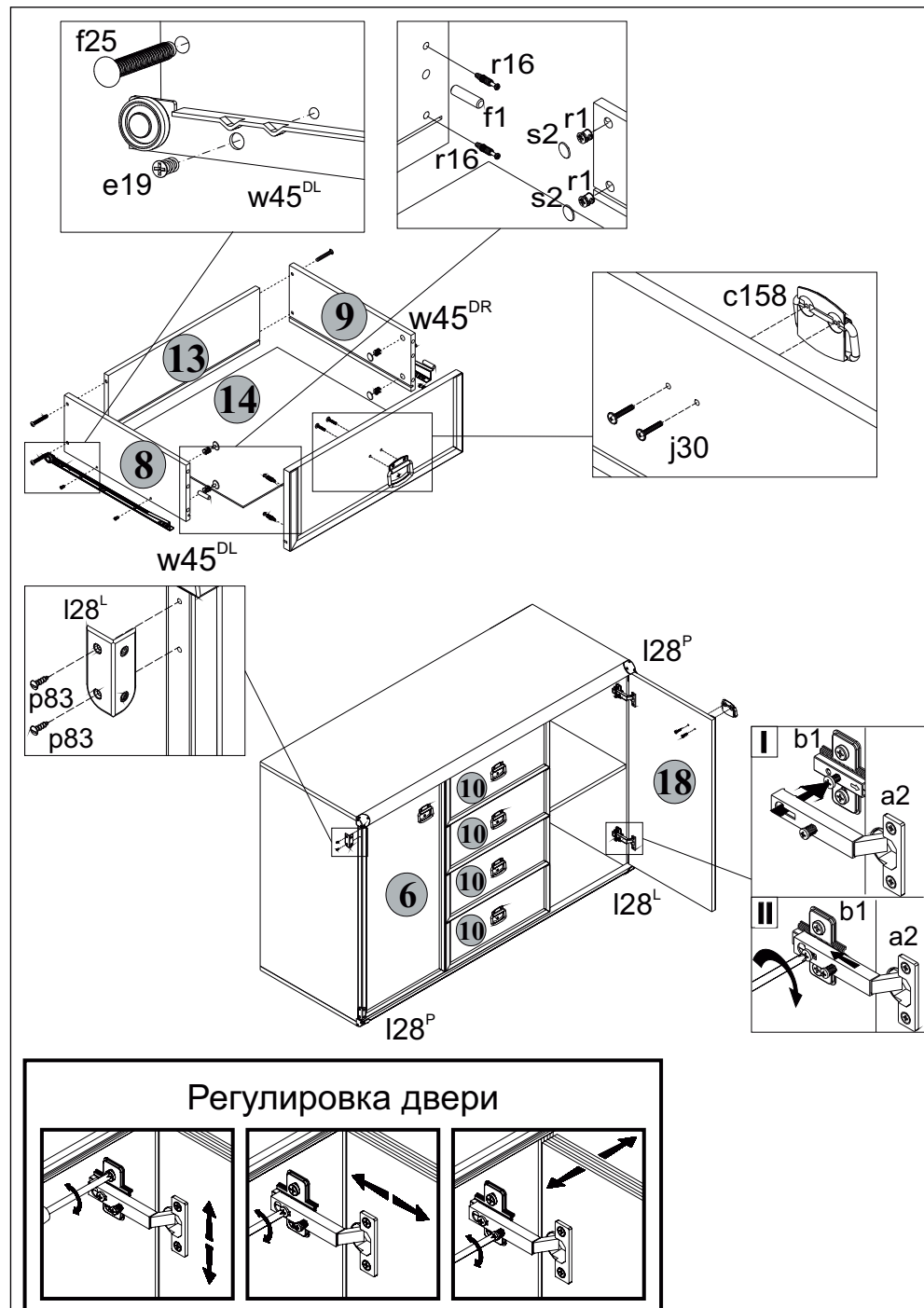
5.4 В отверстия диаметром **5 мм** на внутренних поверхностях стенок боковых **1** и **2** у фасадных кромок закрепить направляющие петель **b1**, пользуясь крестообразной отверткой, как показано на **рисунке 2**.

5.5 В оставшиеся отверстия диаметром **5 мм** на внутренних поверхностях стенок боковых **1** и **2**, а также на левой поверхности стенки средней **3** и на правой поверхности стенки средней **4** вставить полкодержатели **d1**.

5.6 На внутренних поверхностях стенок боковых **1** и **2**, а также на правой поверхности стенки средней **3** и на левой поверхности стенки средней **4** в отверстия диаметром **15 мм** вставить стяжки эксцентриковые **r1** (см.рис. 2).

5.7 В отверстия диаметром **5 мм** на нижней поверхности щита верхнего **11** вкрутить винты стяжки **r16**, пользуясь крестообразной отверткой (см.рис. 2).

5.8 В отверстия диаметром **4,5 мм** на нижней поверхности щита нижнего **5** вставить опоры полимерные **k22** (подпятники) (см.рис. 2).

5.9 Соединить детали **1, 2, 3, 4** и **11**, как показано на **рисунке 2**, и стянуть их стяжками эксцентриковыми **r1**, пользуясь специальным ключом **z1** из комплекта фурнитуры. Стяжки эксцентриковые закрыть заглушками **s2**.

5.10 К деталям **1, 2, 3** и **4** присоединить щит нижний **5** и стянуть еврошурупами **e1**, пользуясь специальным ключом **z1** из комплекта фурнитуры (см.рис. 2).

5.11 Положить полученный корпус тумбы фасадными кромками вниз на ровную поверхность и выровнять измеряя размеры между противоположными углами по диагоналям. Размеры диагоналей должны быть равными.

5.12 Закрепить стенки задние **15** на корпусе тумбы гвоздями **l1** с шагом 80-120 мм, пользуясь молотком (см.рис. 2).

5.13 Закрепить стенку заднюю **16** на корпусе тумбы гвоздями **l1** с шагом 80-120 мм, пользуясь молотком.

5.14 К боковым кромкам на щитах нижнем **5** и верхнем **11** у передних углов шурупами **p83** закрепить накладки декоративные **l27**, пользуясь плоской отверткой, как показано на **рисунке 2**.

5.15 **ВНИМАНИЕ!** В комплекте фурнитуры имеется лента фиксирующая **n26** с шурупом **p38** и дюбель **f35** с шурупом **p17** для крепления тумбы к стене в целях предотвращения ее опрокидывания в процессе эксплуатации. Для этого необходимо в месте установки тумбы разметить и просверлить с помощью электродрели отверстие диаметром **10 мм** в стене на **20-30 мм** ниже верхней поверхности верхнего щита **11** напротив соединения стенок задних, забить с помощью молотка дюбель **f35** в отверстие в стене, закрепить ленту фиксирующую шурупом **p38** к тыльной кромке щита верхнего **11** тумбы, завернуть шуруп **p17** в дюбель **f35** сквозь отверстие в ленте фиксирующей **n26**. **Невыполнение данного пункта может привести к опрокидыванию тумбы во время эксплуатации.**

Во избежание травматизма при проведении операции сверления будьте внимательны и осторожны.

5.16 В отверстия диаметром **8 мм** на передних кромках стенок боковых **8** и **9** корпусов выдвижных ящиков вбить деревянные шканты **f1** (см.рис.3).

ВНИМАНИЕ! В случае, если шкант выступает из отверстия более, чем на **10 мм** его необходимо укоротить, т.к. возможно повреждение деталей.

5.17 В отверстия диаметром **15 мм** на внутренних поверхностях стенок боковых **8** и **9** корпусов выдвижных ящиков вставить стяжки эксцентриковые **r1** (см.рис.3).

5.18 В отверстия диаметром **5 мм** на внутренних поверхностях панелей передних **10** ящиков выдвижных с помощью крестообразной отвертки вкрутить винты стяжки **r16** (см.рис.3).

5.19 Соединить детали **8, 9** и **13** с помощью шкантов-дюбелей **f25** и вставить в пропилы на боковых и задних стенках собранных коробов ящиков донья **14**.

5.20 Соединить панели передние **10** с корпусами ящиков выдвижных и затянуть стяжки эксцентриковые **r1**, пользуясь специальным ключом **z1**. Закрепить стяжки эксцентриковые заглушками **s2** (см.рис.3).

5.21 Перевернуть ящики выдвижные дном вверх и закрепить на боковых стенках **8** и **9** ящиков еврошурупами **e19** направляющие **w45^{DL}** и **w45^{DR}**, как показано на **рисунке 3**.

5.22 В отверстия диаметром **5 мм** на внутренних поверхностях панелей передних **10** вставить

3 Комплектность изделия

Таблица 1











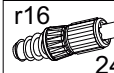



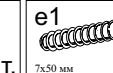
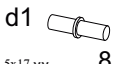



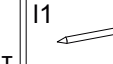

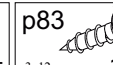

Поз. дет.	Код детали	Наименование элемента	Габаритные размеры, мм			Кол-во, шт.	Номер пакета
			Длина	Ширина	Толщина		
1	S31-115	Стенка боковая левая	832	466	16	1	1/3
2	S31-116	Стенка боковая правая	832	466	16	1	1/3
3	S31-119	Стенка средняя левая	832	466	16	1	1/3
4	S31-120	Стенка средняя правая	832	466	16	1	1/3
5	S31-216	Щит нижний	1300	491	32	1	2/3
11	S31-217	Щит верхний	1300	491	32	1	2/3
12	S31-312	Полка вкладная	374	461	16	2	1/3
6	S31-016	Дверь	792	396	19	1	3/3
18	S31-017	Дверь	792	396	19	1	3/3
10	S31-018	Панель ящика выдвижного	496	196	19	4	3/3
8	S31-504	Стенка боковая ящика	350	140	16	4	1/3
9	S31-505	Стенка боковая ящика	350	140	16	4	1/3
13	S31-511	Стенка задняя ящика	427	140	12/16/18	4	1/3
14	S31-912	Дно ящика	442	348	3	4	1/3
15	S31-913	Стенка задняя	856	397	3	2	1/3
16	S31-937	Стенка задняя клеенная	856	499	3	1	1/3
17		Комплект фурнитуры				1	1/3

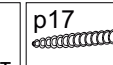
ВНИМАНИЕ:

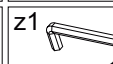
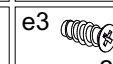
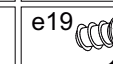
В случае обнаружения брака, необходимо указать эту деталь в данной инструкции и обратиться в пункт продажи.

Изделие поставляется в торговую сеть в разобранном виде.

4 Состав комплекта фурнитуры

r1  15x12мм 24шт.	r16  24шт.	s2  ø16мм 24шт.	c158  32 мм 6шт.	f1  8x30 мм 24шт.	e1  7x50 мм 8шт.
d1  5x17 мм 8шт.	k22  8шт.	j30  M4x22 мм 12шт.	p38  3,5x16 мм 1шт.	n26  1шт.	l1  90шт.
l27  4шт.	l28 ^L  2шт.	l28 ^P  2шт.	p83  3x12 мм 16шт.	f35  10x50 мм 1шт.	p17  5x60 мм 1шт.
a2  4шт.	b1  4шт.	z1  1шт.	e3  6x13 мм 24шт.	e19  5x9 мм 16шт.	f25  6,5x40 мм 16шт.
w45 ^{CL}  350 мм 4шт.	w45 ^{CR}  350 мм 4шт.	w45 ^{DL}  350 мм 4шт.	w45 ^{DR}  350 мм 4шт.		

5 Последовательность сборки

ВНИМАНИЕ! При сборке мебели следует избегать неосторожных ударов и излишних усилий.

5.1 Вскрыть упаковку, аккуратно разложить детали на ровной поверхности.

5.2 В отверстия диаметром **8 мм** на верхних и нижних кромках стенок боковых **1** и **2**, а также

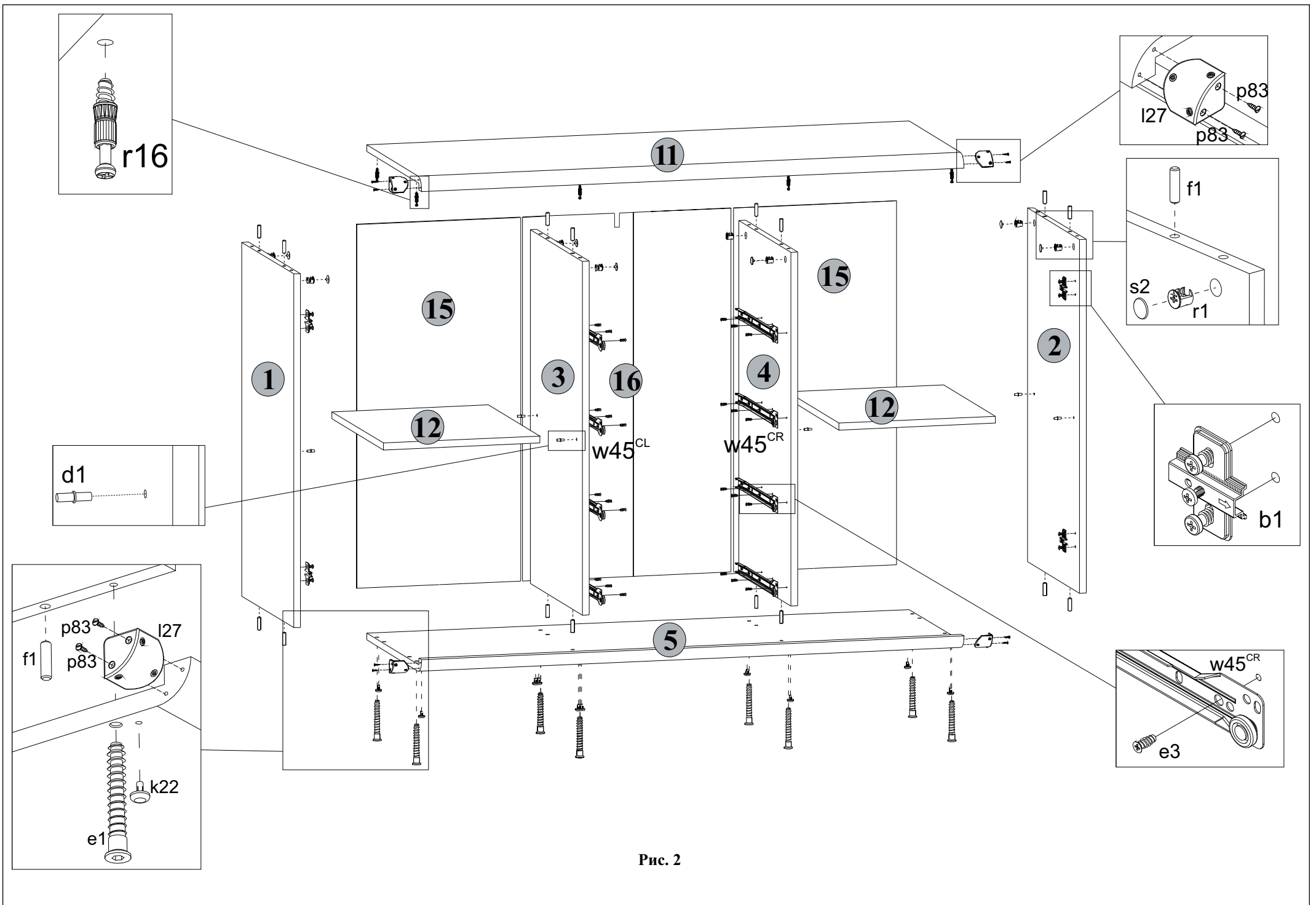

Рис. 2