



Обстановочка!

WWW.OGOGO.RU



ООО «ИНТЕРА»

Инструкция
по сборке и эксплуатации изделий мебели

Набор мебели «INTRA»

Шкаф однодверный Intra

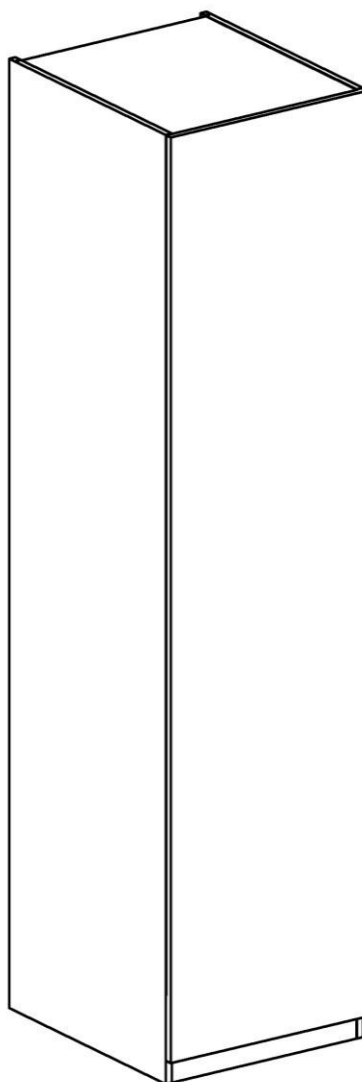

К сведению покупателя

Сборку и установку изделия рекомендуется доверить специалистам, обладающим достаточными знаниями и навыками.

Для удобства транспортировки и предохранения от повреждений мебель поставляют в разобранном виде. На каждом пакете имеется маркировка с указанием названия изделия, перечень входящих в данный пакет деталей, их размеры и количество, а также номера этих деталей, которые соответствуют номерам в комплекточной ведомости и на схемах сборки. Для крепления фурнитуры на деталях имеются отверстия и наколки.

Правила сборки

Сборку следует производить на ровном полу, покрытом тканью или бумагой во избежание повреждения кромок и загрязнения мебели. Сборку корпуса рекомендуется производить в горизонтальном положении, устанавливая детали лицевыми кромками вниз. Необходимо соблюдать осторожность, чтобы не повредить лакированные поверхности, в сборке крупногабаритных изделий должны участвовать не менее 2-х человек. Детали при сборке необходимо закреплять прочно, не допуская их качания. Для сборки потребуется рулетка длиной 3 метра, молоток и отвертки.

Подготовка к сборке

Проверить комплектность каждого пакета по имеющейся на них маркировке.

Проверить наличие фурнитуры и метизов, при необходимости протереть их.

ВНИМАНИЕ! Перед началом сборки необходимо **внимательно изучить инструкцию** и определить расположение деталей в изделии в соответствии со схемами сборки.

До сборки определитесь, по какой схеме будет организовано внутреннее пространство шкафа, и в какую сторону будет открываться дверь.

В соответствии с этим устанавливайте фурнитуру.

Intra. Шкаф однодверный
Комплектовочная ведомость деталей

№	Наименование	Размеры			Кол., шт
		А, мм	В, мм	Т, мм	
Корпус					
40	Стенка вертикальная левая	2100	566	16	1
41	Стенка вертикальная правая	2100	566	16	1
42	Стенка горизонтальная	468	546	16	1
43	Стенка горизонтальная	468	546	16	1
44	Полка	468	546	16	2
31	Цокольная планка	468	50	16	1
	Задняя стенка	2045	483	3,2	1
	Штанга	461	30	15	1
Фасад					
	Дверь со стеклом	2048	496	20	1

Intra. Шкаф однодверный
Комплектовочная ведомость фурнитуры

№	Номенклатура	Количество	Ед.изм.
1	Гвозди 1,2*16 строит	1	шт.
2	Дюбель DU 322 арт 9 022 370	8	шт.
3	Дюбель DU 644 под муфту	8	шт.
4	Заглушка -самоклейка Белая d =14мм	28	шт.
5	Заглушка -самоклейка Белая d =18мм	8	шт.
6	Защелка пружинная MINI-LATCH	1	шт.
7	Ключ шестигранн. L-обр. 6мм	1	шт.
8	Ножка накл. с металл. подпятн.	4	шт.
9	Петля накладная с обрат. пружиной PUSH	5	шт.
10	Планка монтажная для петли с обратной пружиной	5	шт.
11	Подвеска № 495	2	шт.
12	Полкодержатели VB135 с фиксатором	8	шт.
13	Уголок мебельный UM №1	2	шт.
14	Уголок мебельный с шурупом	12	шт.
15	Шкант мебельный 8x30	8	шт.
16	Штангодержатели никель SL 322	2	шт.
17	Шурупы 3,0x13 кг (круг, шляпка) ГОСТ 1144	2	шт.
18	Шурупы 3,0x20 впотай оц ГОСТ 1145-80	10	шт.
19	Шурупы 3,0x20 кругл гол. оц ГОСТ 1144-80 кг	2	шт.
20	Шурупы 3,5x13 впотай оц ГОСТ 1145-80	30	шт.
21	Шурупы 4,0x25 впотай черный	4	шт.
22	Эксцентрик Rastex 15/16	8	шт.

Схема сборки

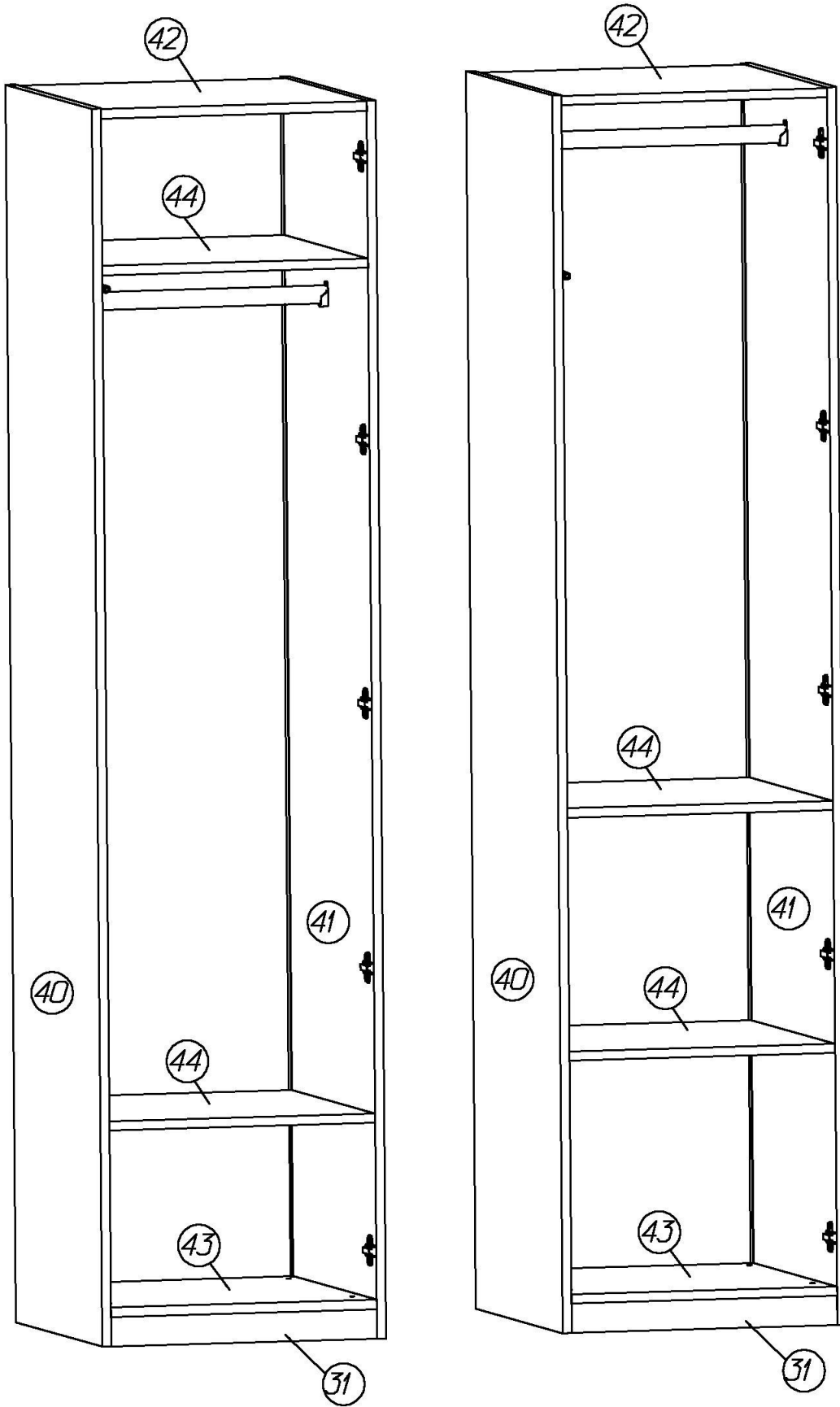

для хранения длинной одежды

для хранения короткой одежды

Установка фурнитуры

1. На боковых стенках **40, 41** установить фурнитуру:

- в установленные муфты вернуть дюбели DU 644, в соседние отверстия вставить шканты;
- в зависимости от того, в какую сторону будет открываться дверь, установить монтажные планки петель с помощью комплектных винтов;
- на второй стенке шурупами 3,0x20 с кругл.гол. закрепить защелку пружинную MINI-LATCH ;

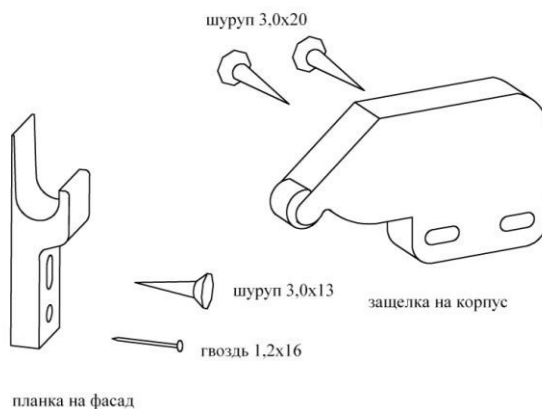

- в отверстия Ø 5 мм по выбранной схеме установки полок вернуть дюбели DU 322 (короткие);
- шурупами 3,5x13 закрепить штангодержатели в выбранном уровне;
- шурупами 3,5x13 закрепить уголок мебельный UM №1 и ножки.



2. На деталях **42, 43**, в имеющиеся отверстия установить эксцентрики, таким образом, чтобы стрелка была повернута в сторону кромки.
3. В отверстия на полках **44** установить врезные полкодержатели VB 135.

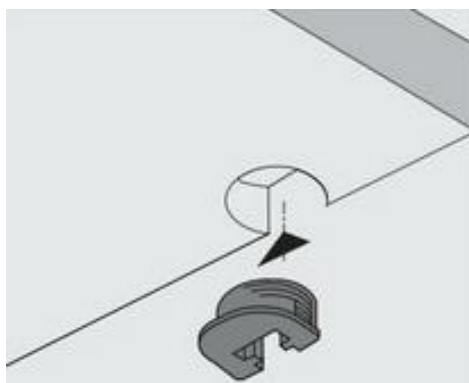

4. На двери с помощью шурупов 3,5x13мм закрепить петли.
5. Детали **42, 43** установить между стенками вертикальными **40, 41** так, чтобы дюбели стяжек и шканты вошли в соответствующие им отверстия. Затянуть эксцентрики, повернув их на 180 градусов.
6. К установленным на стенках вертикальных уголкам УМ № 1 шурупами 3,5x13 привернуть цокольную планку **31**.
7. Вставить заднюю стенку в пазы на стенках вертикальных. Собранный корпус проверить на прямоугольность, сравнивая диагонали (их длины должны быть равны). Прямоугольное положение корпуса зафиксировать с помощью мебельных уголков с шурупами. Задние стенки закрепить к верхнему и нижнему щиту шурупами 3x20мм;

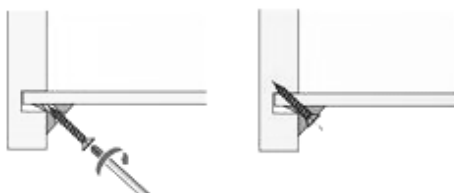

8. Установить шкаф на место и отрегулировать высоту ножек через отверстия в основании с помощью шестигранного ключа 6мм.
9. Для защиты от опрокидывания шкаф рекомендуется закрепить к стене с помощью навесок. Навески крепятся шурупами 4,0x25 к боковым стенкам. Для крепления навесок к стене следует использовать рекомендуемые для данного типа стен крепежи.
10. Установить полки **44**, надев их сверху до упора на дюбели, ввернутые в боковые стенки.
11. Закрыть видимые крепления заглушками-самоклейками.
12. Установить и отрегулировать дверь

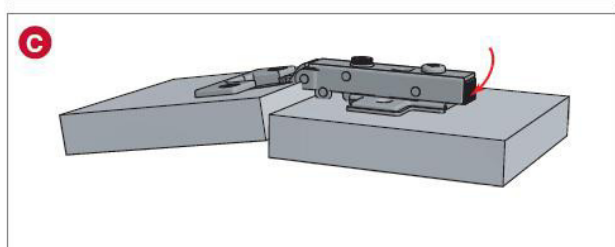
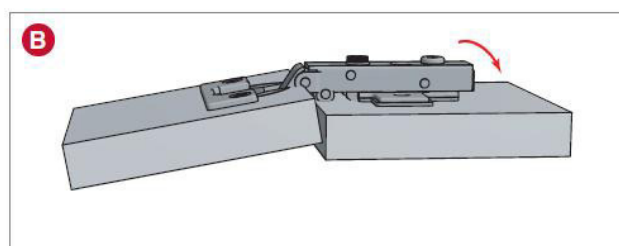
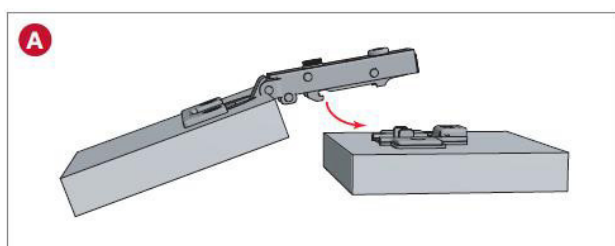

- A** Установка плеча петли на ответную планку
- B** Фиксация петли на ответной планке
- C** Снятие петли с ответной планки

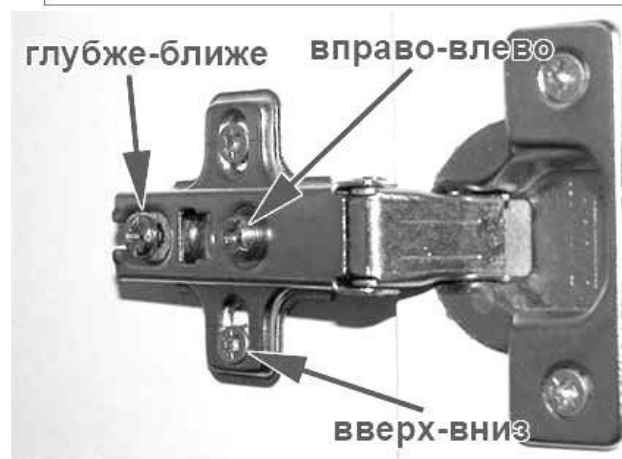

13. Планка пружинной защелки MINI-LATCH на фасад крепится шурупом 3,0x13 через овальное отверстие. Для крепления использовать нижнюю наконку в средней части двери. После регулировки положения фасада, в зависимости от модели защелки, планка фиксируется вторым шурупом 3,0x13 или гвоздем 1,2x16 через круглое отверстие.

Рекомендации по правилам эксплуатации и уходу за мебелью

Максимальная допустимая нагрузка на одну полку – 8 кг.

1. Мебель рекомендуется эксплуатировать в проветриваемых помещениях с температурой воздуха не ниже +10°C и относительной влажностью воздуха 50-80%
2. Мебель не следует устанавливать на неровном полу, близко к сырым и холодным стенам или источникам тепла.
3. В мебели, имеющей крепление болтами, винтами, шурупами, при ослаблении соединений необходимо периодически подвёртывать гайки, винты, шурупы.
4. Для предотвращения покособленности двери следует держать закрытыми.
5. Мебель, перевозимую в условиях минусовой температуры, при установке в помещении следует протереть сухой, мягкой тканью как снаружи. Так и внутри, во избежание образования белых пятен на поверхности лаковой пленки в результате образование конденсата.
6. Мебель должна быть защищена от прямого попадания солнечных лучей во избежание ухудшения внешнего вида.
7. На поверхность мебели не следует ставить горячие предметы.
8. Удаление пыли с поверхности мебели следует производить сухой мягкой тканью или специально предназначенными для этого салфетками.
9. Удаление пятен с поверхности мебели следует производить тампоном из мягкой ткани, смоченной в специальных составах для чистки и освежения мебели в соответствии с рекомендациями по их использованию.
10. Для удаления загрязнения с зеркал и стекол рекомендуется применять предназначенные для этой цели жидкости.
11. Не применяйте для чистки фурнитуры чистящие средства, а только протирайте ее мягкой тканью.

Гарантии изготовителя

Предприятие-изготовитель гарантирует покупателю сохранность всех качественных показателей, обусловленных ТР ТС 025/2012, при соблюдении правил сборки, установки и эксплуатации мебели. Изготовитель оставляет за собой право изменения конструкции изделия.

За механические повреждения, возникшие во время транспортировки, сборки или хранения, предприятие-изготовитель ответственности не несет.

Претензии по качеству мебели должны направляться в магазин, где приобретена мебель, с приложением товарного чека. Претензии принимаются в течение гарантийного срока-24 месяца со дня приобретения мебели.

Срок службы мебели 10 лет.

По дефектам, возникшим из-за несоблюдения покупателем правил эксплуатации и ухода за мебелью, претензии не принимаются.

**ООО «ИНТЕРА»
156008, г. Кострома,
ул. Поселковая, д.33, лит. А1, пом.1**